



DEVIS

COMMANDE

CLIENT :

Votre référence :

Délai souhaité :

Date de commande :

Observations :

Dimensions des rideaux

Dimensions des rideaux

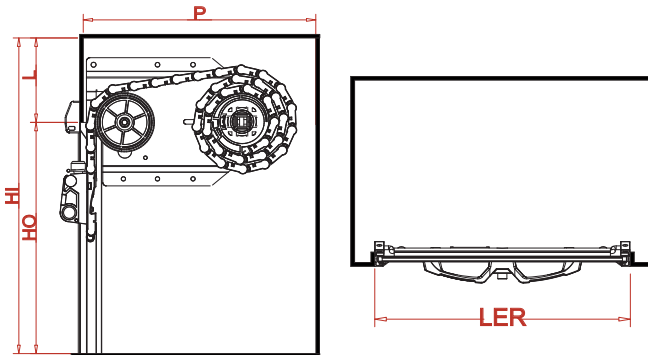

Remplir le tableau avec les dimensions de votre coffre. Les lettres A, B, C et D sont pour différentes dimensions de rideaux.

| | A | B | C | D |
|----------------------|---|---|---|---|
| Quantité | | | | |
| Larg Ext Rail (LER) | | | | |
| Haut Ouverture (HO) | | | | |
| Haut Intérieure (HI) | | | | |
| Linteau (L) | | | | |
| Profondeur (P) | | | | |

Choix des fermetures

Choix des fermetures

Double Poignée

DP
Double Poignée sans clé

DPCD
Numéros clés différents

DPCI
Numéro clé identique

Barre

B
Barre sans clé

BCD
Numéros clés différents

BCI
Numéro clé identique

Poignée Encastrée

PE
Poignée encastrée sans clé

PECD
Numéros clés différents

PECI
Numéro clé identique

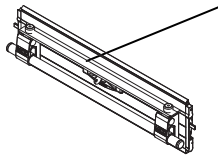

Cochez la case "lame renforcée" si vous souhaitez ce profil supplémentaire (uniquement pour barre).

Indiquez le code fermeture de votre choix (DP, BCI, PECD, ...)

| | A | B | C | D |
|----------------|---|---|---|---|
| Fermeture | | | | |
| Lame renforcée | | | | |

Rails

Rails

Recouvrement

D

Possible si épaisseur linteau < 9 mm

Standard

B

Précisez le code rail souhaité (D ou B).

| | A | B | C | D |
|---------------|---|---|---|---|
| Type de rails | | | | |

Finitions

Finitions

| Brut | Anodisé | Gris 7035 | Blanc 9010 | Orange 2000 |
|-----------|------------|------------|------------|-------------|
| 1 | 2 | 3 | 4 | 7 |
| Noir 9005 | Jaune 1023 | Jaune 1016 | Rouge 3000 | Rouge 3020 |
| 8 | 9 | 29 | 10 | 35 |

Indiquez le code finition (1, 2, 3, ...) ou la couleur RAL.

| | A | B | C | D |
|-----------------|---|---|---|---|
| Finition Rideau | | | | |
| Finition Rails | | | | |
| Finition Barre | | | | |

Joint haut

Joint haut

Joint bavette souple autocollant.
Modèle A

Joint semi-rigide floqué à glisser.
Modèle B

Précisez le modèle souhaité A ou B dans la case du repère correspondant. Se reporter à la page 4.8 de notre catalogue.

| | A | B | C | D |
|------------|---|---|---|---|
| Joint haut | | | | |

Cintrage des rails



Plan d'exécution à fournir

Cochez la case A, B, C ou D si vous désirez cette option.

| A | B | C | D |
|---|---|---|---|
|---|---|---|---|

Cintrage rails

Sangle de tirage

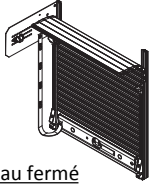

Rideau fermé

Sangle servant à atteindre les rideaux placés trop hauts.

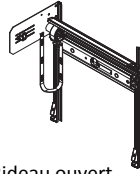

Rideau ouvert

Cochez la case A, B, C ou D si vous désirez cette option.

| A | B | C | D |
|---|---|---|---|
|---|---|---|---|

Sangle de tirage

Déverrouillage intérieur



Système permettant l'ouverture du rideau en étant placé à l'intérieur du compartiment.

Cochez la case A, B, C ou D si vous désirez cette option.

| A | B | C | D |
|---|---|---|---|
|---|---|---|---|

Déverrouillage Int

Contacteur magnétique/mécanique

Système servant à déclencher automatiquement l'éclairage du coffre à l'ouverture du rideau. Compatible 12/24 Volts

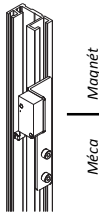
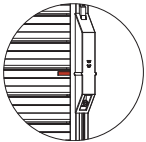

- Magnét
 - Direct : supporte 5 Ampères de puissance.
 - Indirect : fournit seulement l'information.
- Méca
 - Mécanique : supporte 5 Ampères de puissance.

Précisez dans la colonne A,B,C ou D le modèle de contacteur souhaité parmi les 3 possible : Direct, Indirect ou Mécanique.

| A | B | C | D |
|---|---|---|---|
|---|---|---|---|

Contacteur

Relais

Eclairage par LED

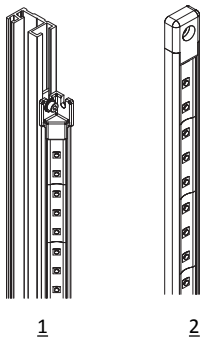

Eclairage par LED CMS installé sur l'arrière des rails (1), ou sur tout autre surface plane (2) dans un profilé alu adapté à l'une de ces 2 demandes. Si vous souhaitez une hauteur particulière d'éclairage, veuillez indiquer dans la case "hauteur souhaitée" la dimension. Sans précision de votre part, nous livrerons cet équipement à la hauteur maximale possible selon votre hauteur d'ouverture. Un contacteur d'ouverture mécanique adapté à cet éclairage est aussi disponible sur demande dans le tableau de droite.

Possibilité d'installer cette option sur 1 ou 2 cotés du rideau à préciser dans le tableau ci-dessous. Indiquez le voltage.

| A | B | C | D |
|---|---|---|---|
|---|---|---|---|

Eclairage LED

Voltage 12/24 V

Hauteur souhaitée

Support alu (1 ou 2)

Contacteur méca

Verrouillage électrique

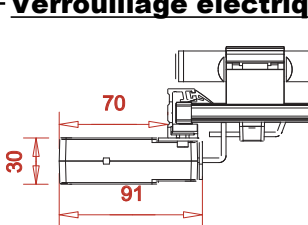

Montage Parallèle au rideau
(A)

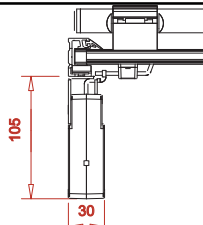

Montage Perpendiculaire au rideau
(B)

Compatible uniquement avec fermeture Barre

Précisez le modèle souhaité A ou B dans la case verrouillage élec, le nombre d'interrupteurs et le voltage du véhicule.

| A | B | C | D |
|---|---|---|---|
|---|---|---|---|

Verrouillage élec

Interrupteur Ouv

Voltage 12 ou 24V

Gouttière

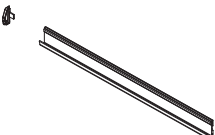

Précisez dans le tableau ci-dessous les quantités, dimensions et couleurs souhaitées des gouttières.

| A | B | C | D |
|---|---|---|---|
|---|---|---|---|

Quantité

Dimension

Finition

Seuil

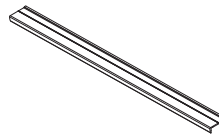

Précisez dans le tableau ci-dessous les quantités, dimensions et couleurs souhaitées des seuils.

| A | B | C | D |
|---|---|---|---|
|---|---|---|---|

Quantité

Dimension

Finition