



DEVIS

COMMANDE

CLIENT :

Votre référence :

Délai souhaité :

Date de commande :

Observations :

Dimensions des rideaux

Dimensions des rideaux

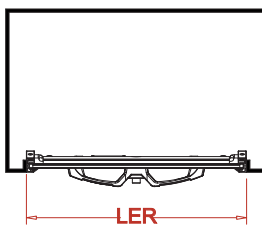
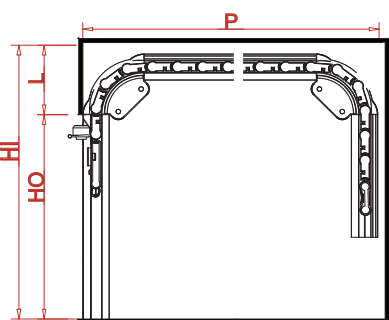

Remplir le tableau avec les dimensions de votre coffre. Les lettres A, B, C et D sont pour différentes dimensions de rideaux.

	A	B	C	D
Quantité				
Larg Ext Rail (LER)				
Haut Ouverture (HO)				
Haut Intérieure (HI)				
Linteau (L)				
Profondeur (P)				

Choix des fermetures

Choix des fermetures

Double Poignée

DP
Double Poignée sans clé
DPCD
Numéros clés différents
DPCI
Numéro clé identique

Barre

B
Barre sans clé
BCD
Numéros clés différents
BCI
Numéro clé identique

Poignée Encastrée

PE
Poignée encastrée sans clé
PECD
Numéros clés différents
PECI
Numéro clé identique

Poignée Simple

PS
Poignée Simple sans clé
PSCD
Numéros clés différents
PSCI
Numéro clé identique

Cochez la case "lame renforcée" si vous souhaitez ce profil supplémentaire (uniquement pour barre).

Fermeture
Lame renforcée

Indiquez le code fermeture de votre choix (DP, BCI, PECD, ...)

	A	B	C	D
Fermeture				
Lame renforcée				

Rails

Rails

Recouvrement

A

Possible si épaisseur linteau < 9 mm

Standard

S

Précisez le code rail souhaité (A ou S).

	A	B	C	D
Type de rails				

Finitions

Finitions

Brut	Anodisé	Gris 7035	Blanc 9010	Orange 2000
1	2	3	4	7
Noir 9005	Jaune 1023	Jaune 1016	Rouge 3000	Rouge 3020
8	9	29	10	35

Indiquez le code finition (1, 2, 3, ...) ou la couleur RAL.

	A	B	C	D
Finition Rideau				
Finition Rails				
Finition Barre				

Joint haut

Joint haut

Joint bavette souple autocollant.
Modèle A

Joint semi-rigide floqué à glisser.
Modèle B

Précisez le modèle souhaité A ou B dans la case du repère correspondant. Se reporter à la page 4.8 de notre catalogue.

	A	B	C	D
Joint haut				

Cintrage des rails



Plan d'exécution à fournir

Cochez la case A, B, C ou D si vous désirez cette option.

A	B	C	D
---	---	---	---

Cintrage rails

Sangle de tirage

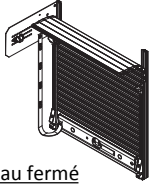

Rideau fermé

Sangle servant à atteindre les rideaux placés trop hauts.

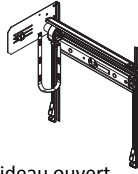

Rideau ouvert

Cochez la case A, B, C ou D si vous désirez cette option.

A	B	C	D
---	---	---	---

Sangle de tirage

Déverrouillage intérieur



Système permettant l'ouverture du rideau en étant placé à l'intérieur du compartiment.

Cochez la case A, B, C ou D si vous désirez cette option.

A	B	C	D
---	---	---	---

Déverrouillage Int

Contacteur magnétique/mécanique

Système servant à déclencher automatiquement l'éclairage du coffre à l'ouverture du rideau. Compatible 12/24 Volts

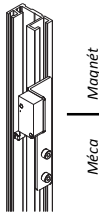
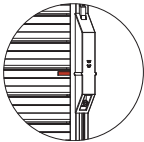

- Magnét
 - Direct : supporte 5 Ampères de puissance.
 - Indirect : fournit seulement l'information.
- Méca
 - Mécanique : supporte 5 Ampères de puissance.

Précisez dans la colonne A,B,C ou D le modèle de contacteur souhaité parmi les 3 possible : Direct, Indirect ou Mécanique.

A	B	C	D
---	---	---	---

Contacteur

Relais

Eclairage par LED

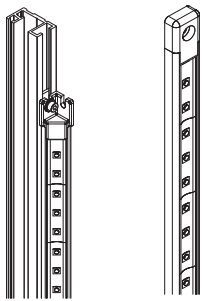

1 2

Eclairage par LED CMS installé sur l'arrière des rails (1), ou sur tout autre surface plane (2) dans un profilé alu adapté à l'une de ces 2 demandes. Si vous souhaitez une hauteur particulière d'éclairage, veuillez indiquer dans la case "hauteur souhaitée" la dimension. Sans précision de votre part, nous livrerons cet équipement à la hauteur maximale possible selon votre hauteur d'ouverture. Un contacteur d'ouverture mécanique adapté à cet éclairage est aussi disponible sur demande dans le tableau de droite.

Possibilité d'installer cette option sur 1 ou 2 cotés du rideau à préciser dans le tableau ci-dessous. Indiquez le voltage.

A	B	C	D
---	---	---	---

Eclairage LED

Voltage 12/24 V

Hauteur souhaitée

Support alu (1 ou 2)

Contacteur méca

Verrouillage électrique

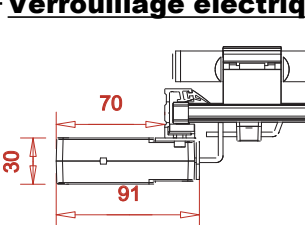

Montage Parallèle au rideau

(A)

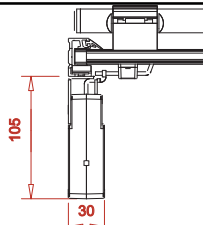

Montage Perpendiculaire au rideau

(B)

Compatible uniquement avec fermeture Barre

Précisez le modèle souhaité A ou B dans la case verrouillage élec, le nombre d'interrupteurs et le voltage du véhicule.

A	B	C	D
---	---	---	---

Verrouillage élec

Interrupteur Ouv

Voltage 12 ou 24V

Gouttière

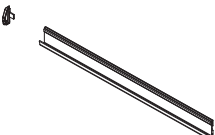

Précisez dans le tableau ci-dessous les quantités, dimensions et couleurs souhaitées des gouttières.

A	B	C	D
---	---	---	---

Quantité

Dimension

Finition

Seuil

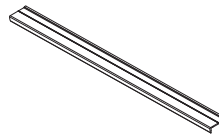

Précisez dans le tableau ci-dessous les quantités, dimensions et couleurs souhaitées des seuils.

A	B	C	D
---	---	---	---

Quantité

Dimension

Finition